

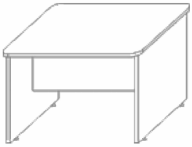
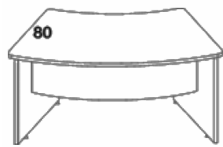
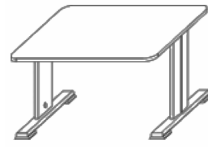
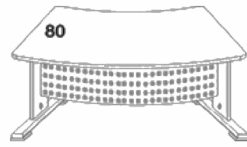
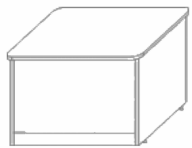
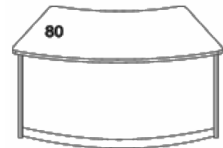
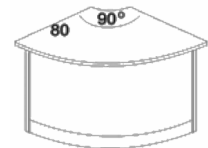
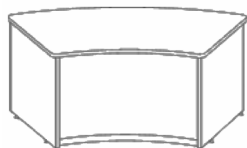
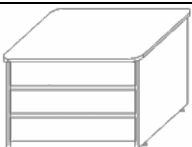
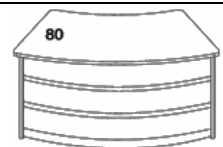
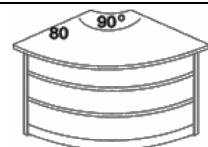

## VICTOR - CENNIK

01.07.2010

**BIALE**

BIURKA					
					
V-010 do V-015			V-016		V-070 do V-075
V-016			V-076		
Biurka - nogi płyta 25mm			Biurka - nogi stopy z kanałem kablowym		
Wymiary	Symbol	Cena netto PLN	Wymiary	Symbol	Cena netto PLN
80x80x75h	V-010	331	80x80x75h	V-070	622
100x80x75h	V-011	370	100x80x75h	V-071	669
120x80x75h	V-012	405	120x80x75h	V-072	694
140x80x75h	V-013	440	140x80x75h	V-073	752
160x80x75h	V-014	479	160x80x75h	V-074	776
180x80x75h	V-015	518	180x80x75h	V-075	807
160x90x75h	V-016	752	160x90x75h	V-076	1193

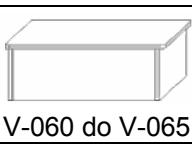
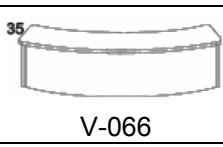
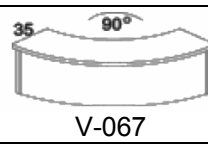
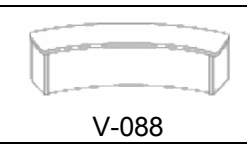
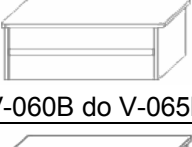
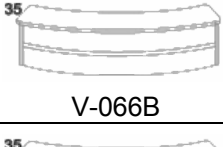
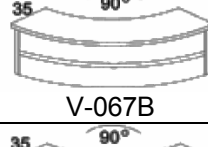
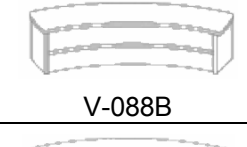
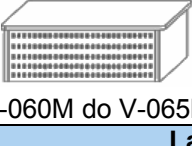
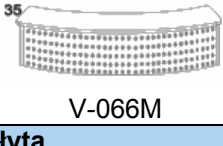
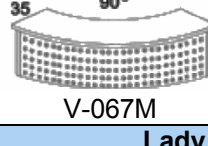
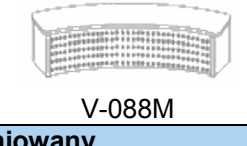
LADY I NADSTAWKI RECEPCYJNE					
					
V-040 do V-045		V-046	V-047	V-048	
					
V-040B do V-045B		V-046B	V-047B	V-048B	
					
V-060 do V-065		V-066	V-067	V-088	
					
V-060B do V-065B		V-066B	V-067B	V-088B	
					
V-060M do V-065M		V-066M	V-067M	V-088M	
Lady - front płyta			Lady - front boniowany		
Wymiary	Symbol	Cena netto PLN	Wymiary	Symbol	Cena netto PLN
80x80x75h	V-040	430	80x80x75h	V-040B	578
100x80x75h	V-041	493	100x80x75h	V-041B	677
120x80x75h	V-042	556	120x80x75h	V-042B	775
140x80x75h	V-043	618	140x80x75h	V-043B	871
160x80x75h	V-044	687	160x80x75h	V-044B	975
180x80x75h	V-045	746	180x80x75h	V-045B	1070
160x90x75h	V-046	1104	160x90x75h	V-046B	1773
100x100x75h	V-047	819	100x100x75h	V-047B	1404

160x90x75h	V-048	1079	160x90x75h	V-048B	1731	
<b>NADSTAWKI RECEPCYJNE O WYSOKOŚCI 35 cm</b>						
Wymiary	Front płyta		Front boniowany		Front blacha perforowana	
	Symbol	Cena netto PLN	Symbol	Cena netto PLN	Symbol	Cena netto PLN
80x35x35h	V-060	140	V-060B	225	V-060M	272
100x35x35h	V-061	163	V-061B	269	V-061M	330
120x35x35h	V-062	180	V-062B	306	V-062M	381
140x35x35h	V-063	210	V-063B	357	V-063M	446
160x35x35h	V-064	233	V-064B	401	V-064M	504
180x35x35h	V-065	256	V-065B	445	V-065M	562
160x35x35h	V-066	436	V-066B	792	V-066M	751
100x35x35h	V-067	437	V-067B	754	V-067M	647
130x35x35h	V-088	420	V-088B	757	V-088M	630

<b>NADSTAWKI RECEPCYJNE O WYSOKOŚCI 42 cm</b>						
Wymiary	Front płyta		Front boniowany		Front blacha perforowana	
	Symbol	Cena netto PLN	Symbol	Cena netto PLN	Symbol	Cena netto PLN
80x35x42h	V-060W	153	V-060WB	248	V-060WM	300
100x35x42h	V-061W	178	V-061WB	296	V-061WM	363
120x35x42h	V-062W	196	V-062WB	337	V-062WM	419
140x35x42h	V-063W	229	V-063WB	393	V-063WM	491
160x35x42h	V-064W	254	V-064WB	441	V-064WM	555
180x35x42h	V-065W	279	V-065WB	490	V-065WM	618
160x35x42h	V-066W	476	V-066WB	871	V-066WM	826
100x35x42h	V-067W	477	V-067WB	830	V-067WM	712
130x35x42h	V-088W	458	V-088WB	833	V-088WM	693



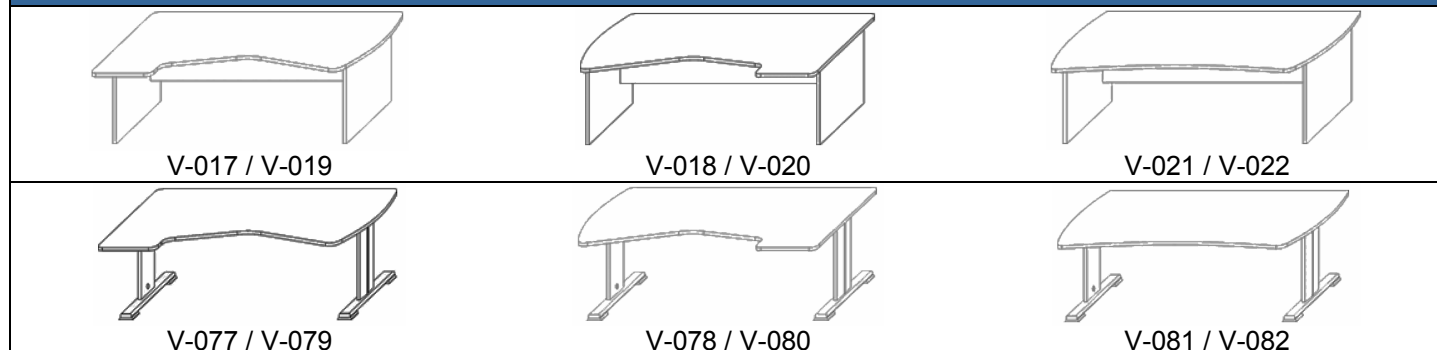







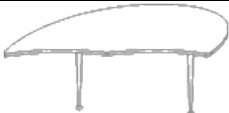

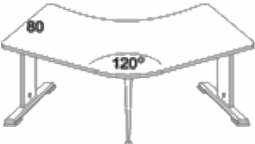
### BIURKA





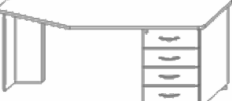

Biuorka - nogi płyta 25mm			Biuorka - nogi stopy z kanałem kablowym		
Wymiary	Symbol	Cena netto PLN	Wymiary	Symbol	Cena netto PLN
160x90x75h	V-017	512	160x90x75h	V-077	777
160x90x75h	V-018	512	160x90x75h	V-078	777
180x90x75h	V-019	553	180x90x75h	V-079	814
180x90x75h	V-020	553	180x90x75h	V-080	814
160x85x75h	V-021	502	160x85x75h	V-081	767
180x85x75h	V-022	542	180x85x75h	V-082	803

### ELEMENTY DODATKOWE

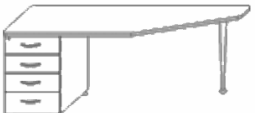
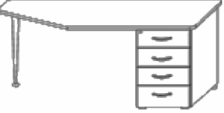
Element	Symbol	Wymiar	Nazwa i opis	Cena netto PLN
	V-051	Φ120x75h	Dostawka konferencyjna 3/4 do pozycji V-016, V-046, V-076	524

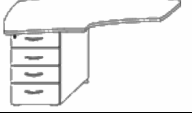
	V-052	Φ120x75h		524
	V-055	172x90x75h	Dostawka łukowa	583
	V-057	Φ120x75h	Dostawka łukowa do pozycji od V-017 do V-022, od V-077 do V-082	524
	V-058	Φ120x75h		524
	V-053	205x120x75h	Biurko kształtowe 120°	1283
	V-056	162x92x3h	Nakładka blatu do pozycji V-016, V-046, V-076	504
	V-068	56x39x35h	Nadstawka recepcyjna prawa	168
	V-069	56x39x35h	Nadstawka recepcyjna lewa	168
	V-113	90x45x75h	Szafka z żaluzją zamek w standardzie	748
	V-105	44x60x134h	Szafka mobilna z żaluzją (zamek centralny i zamek żaluzjowy), szuflady z płyty	1070
	V-105 PP		Szafka mobilna z żaluzją (zamek centralny i zamek żaluzjowy), szuflady z tworzywa PP	1192
	V-106	74x60x162h	Szafka mobilna kuchenna z żaluzją możliwość wstawienia lodówki 60l	2365
	V-210	92x46x3h	Nakładka blatu szafek, do zestawienia z szafami systemu IDEA	138
	V-211	137x46x3h		191
	V-212	182x46x3h		259
	V-213	227x46x3h		319
	V-111	45x45x75h	Kontener z piórnikiem, szuflady z płyty	460
	V-111 PP		Kontener z piórnikiem, szuflady z tworzywa PP	690
	V-104	45x80x75h	Kontener z piórnikiem, szuflady z płyty	530
	V-104 PP		Kontener z piórnikiem, szuflady z tworzywa PP	770
	V-035	180x50x75h	Dostawka boczna z kontenerem lewa, szuflady z płyty	597
	V-035 PP		Dostawka boczna z kontenerem lewa, szuflady z tworzywa PP	796
	V-036	180x50x75h	Dostawka boczna z kontenerem prawa, szuflady z płyty	597
	V-036 PP		Dostawka boczna z kontenerem prawa, szuflady z tworzywa PP	796

	V-037	180x50x75h	Dostawka boczna z kontenerem lewa, szuflady z płyty	622
	V-037 PP		Dostawka boczna z kontenerem lewa, szuflady z tworzywa PP	825
	V-038	180x50x75h	Dostawka boczna z kontenerem prawa, szuflady z płyty	622
	V-038 PP		Dostawka boczna z kontenerem prawa, szuflady z tworzywa PP	825
	V-112	90x45x75h	Dostawka boczna, szuflady z płyty	570
	V-112 PP		Dostawka, szuflady z tworzywa PP	768
	V-115	142x60x75h	Dostawka, szuflady z płyty	635
	V-115 PP		Dostawka boczna, szuflady z tworzywa PP	837
	V-116	142x60x75h	Dostawka boczna, szuflady z płyty	635
	V-116 PP		Dostawka boczna, szuflady z tworzywa PP	837
Lodówka 60 L	proponowana lodówka jest wstawiana do szfki bez łącznika z drzwiczkami - nie jest to typowa lodówka do zabudowy			1051
Chromowanie stóp w stelażu metalowym				346
Oświetlenie blatu	cena za 1 metr bieżący oświetlenia LED			207
	zasilacz			104

#### OPIS KONSTRUKCJI

##### LADY:

BLATY I NOGI Płyta 25mm, PCV 2mm;  
 BLENDY Płyta 18mm, PCV 1mm;  
 Cokół z maty aluminiowanej wys. 10cm;  
 Stopki chromowane do wypoziomowania w zakresie 0-15mm;

##### LADY BONIOWANE:

BLATY I NOGI Płyta 25mm, PCV 2mm;  
 BLENDY Płyta 18mm, PCV 1mm;  
 Cokół z maty aluminiowanej wys. 10cm;  
 Bonie z płyty 18mm, PCV 2mm - na H75 3 bonie, między boniami wstawka z maty aluminiowanej;  
 OPCJA - wstawki między boniami z lakierowanego MDF kolorystyka wg palety RAL lub NCS - bez dopłat;  
 Stopki chromowane do wypoziomowania w zakresie 0-15mm;

##### NADSTAWKI:

PLYTA: Blaty i boki płyta 25mm, PCV 2mm;  
 Blenda płyta 18mm, PCV 1mm;  
 BONIOWANE: Blaty i boki płyta 25mm, PCV 2mm;  
 Bonie z płyty 18mm, PCV 2mm - 2 bonie, między boniami wstawka z maty aluminiowanej;  
 OPCJA - wstawka między boniami z lakierowanego MDF wg kolorystyki RAL lub NCS;  
 METAL: Blaty i boki płyta 25mm;  
 Blacha perforowana 1.2 mm malowana proszkowo (testurizate) - aluminium, grafit lub czarny;  
 Standardowy wzór perforacji - "PROSTOKĄT"; opcjonalnie "kwadrat", "fasolka" lub "paski";

##### BIURKA PŁYTA:

BLATY I NOGI Płyta 25mm, PCV 2mm;  
 BLENDY Płyta 18mm, PCV 1 mm;  
 Stopki chromowane do wypoziomowania w zakresie 0-15mm;

##### BIURKA STELAŻ - STOPA METALOWA:

BLATY Płyta 25mm, PCV 2mm;  
 STELAŻ Stelaż metalowy malowany proszkowo (testurizate) - aluminium, grafit lub czarny;  
 Noga z możliwością prowadzenia okablowania pionowego;  
 Belka podblatowa z możliwością prowadzenia okablowania poziomego;  
 OPCJA - chromowanie stopy stelaża (za dopłatą - poz. 37 w cenniku)  
 Do biurek należy domawiać blendy z cennika AKCESORIÓW.

**DOSTAWKI:** Blat płyta 25mm, PCV 2mm; noga metalowa stożkowa  $\varnothing$  60mm (aluminium, grafit lub czarna);  
**KONTENERY:** Blat płyta 25mm, PCV 2mm; korpus płyta 18mm; front płyta 18mm, PCV 2mm; zamek centralny;  
**SZUFLADY** PŁYTA - prowadnice rolkowe 3/4 wysuwu;  
PLASTIK "PP" - szuflada OnSide II z tworzywa PP, prowadnice kulkowe, pełen wysuw;

Wszystkie blaty w systemie VICTOR mają zaoblone narożniki (promień R4).

**PAKOWANIE:** Lady, biurka i dostawki - paczka;  
Narożniki lad i nadstawek oraz nadstawki z blachą perforowaną - w całości;  
Kontenery i szafki żaluzjowe - w całości;

TERMIN REALIZACJI do 14 dni roboczych

Prosimy dołączać do zamówień aranżacje z ustawieniem lad.